

# LSケース錠

## 安全上の注意（必ずお守りください）

設置工事の前に、この「安全上のご注意」をよくお読みになり、正しく設置してください。  
 web shopでご購入のお客様は別紙の「免責と保障」「注意事項」もお読みの上、設置してください。  
 本説明書は取付後も廃棄せずご使用者にお渡しください。  
 工具が付属の場合は本説明書と共に必ずご使用者様にお渡しください。

■施工を誤った場合、使用者に生じる危害や損害の程度を、次の表示で説明しています。

<b>警告</b> この表示の欄は「死亡または重傷を負う可能性が想定される」内容です。	<b>注意</b> この表示の欄は「傷害を負う危険が想定される場合または物的損害のみの発生が想定される」内容です。
---	---

■お守りいただきたい内容の種類を、次の絵表示で区分し、説明しています。

<b>禁止</b> この図記号は、してはいけない「禁止」の内容です。	<b>強制</b> この図記号は、必ず実行していただく「強制」の内容です。
------------------------------------	---------------------------------------

### 警告 取付けに関する警告

- ケース錠は、JIS A 1541-2 グレード2 に準拠しています。重量扉にはご使用出来ません。
- 当製品は防水仕様ではありません。屋外や浴室など水がかかったり湿気が多い場所には設置しないでください。部品などの腐食により、製品が落下してケガをするおそれがあります。
- 取付け後、必ず動作確認を行ってください。取付けが不完全な場合、動きが悪くなり、閉じ込め事故が発生するおそれがあります。
- 他社パーツと組み合わせたの取付けはおやめください。正常に動作せず、動きが悪くなり、閉じ込め事故が発生するおそれがあります。

### 注意 ご使用に関する注意

- ハンドルに付いている養生シートは工事終了まで外さないでください。

### 警告 ご使用に関する警告

- 用途以外のご使用はしないでください。動きが悪くなり、閉じ込め事故や、破損してケガをするおそれがあります。
- 製品に無理な力や強い衝撃を与えないでください。動きが悪くなり、閉じ込め事故や、破損してケガをするおそれがあります。

### 注意 ご使用に関する注意

- ハンドルや各可動部は、化粧品や薬品が付着しない様にしてください。付着した場合はすぐに、完全に拭き取ってください。放置しておくと変色や腐食、劣化して破損しケガをするおそれがあります。
- ハンドルやシリンダーのお手入れは柔らかい布で水拭きしてください。汚れがひどい時は薄めた中性洗剤を含んだ布で拭き取った後、水拭きして下さい。ベンジン、シンナー、アルコール、酸やアルカリ性の洗剤、クレンザー等はご使用にならないでください。

### 注意 革巻きハンドルに関する注意

- 水分や汚れが付着した場合は、すぐに乾いた柔らかい布で拭き取ってください。汚れがひどい場合は、レザー用クリーナーで汚れを拭き取った後、レザー用クリームを塗ってください。
- シンナー、ベンジンなどの薬品は絶対にご使用にならないでください。
- 手の油や紫外線などにより、変色する場合があります。
- 鋭利なものが触れると、表面にキズがつく場合があります。
- 乾燥した部屋で使用すると、ヒビ割れの原因になります。
- 湿度の高い部屋で使用すると、カビ発生の原因になります。

## 取付け/Installation/安装

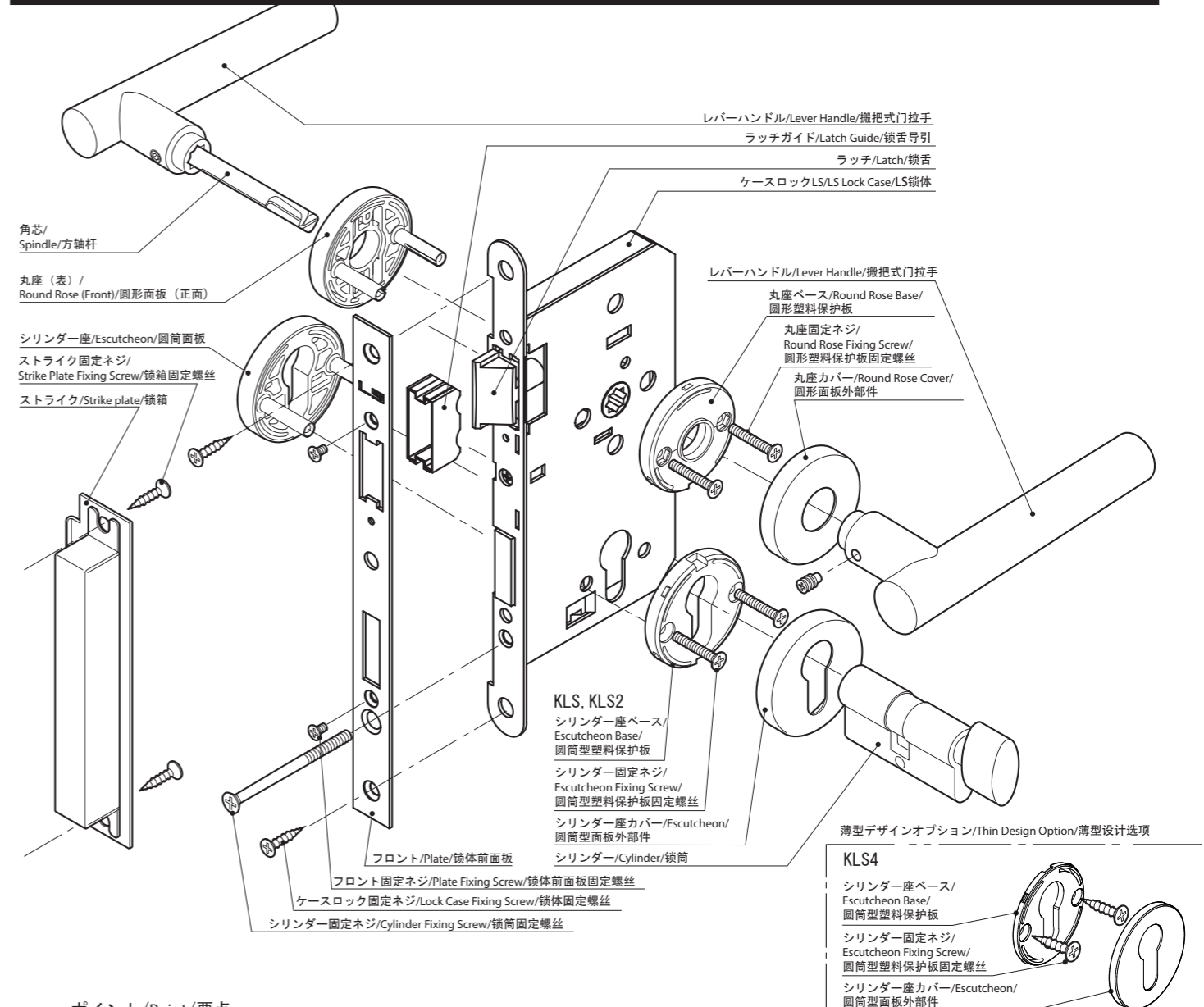

### ポイント/Point/要点

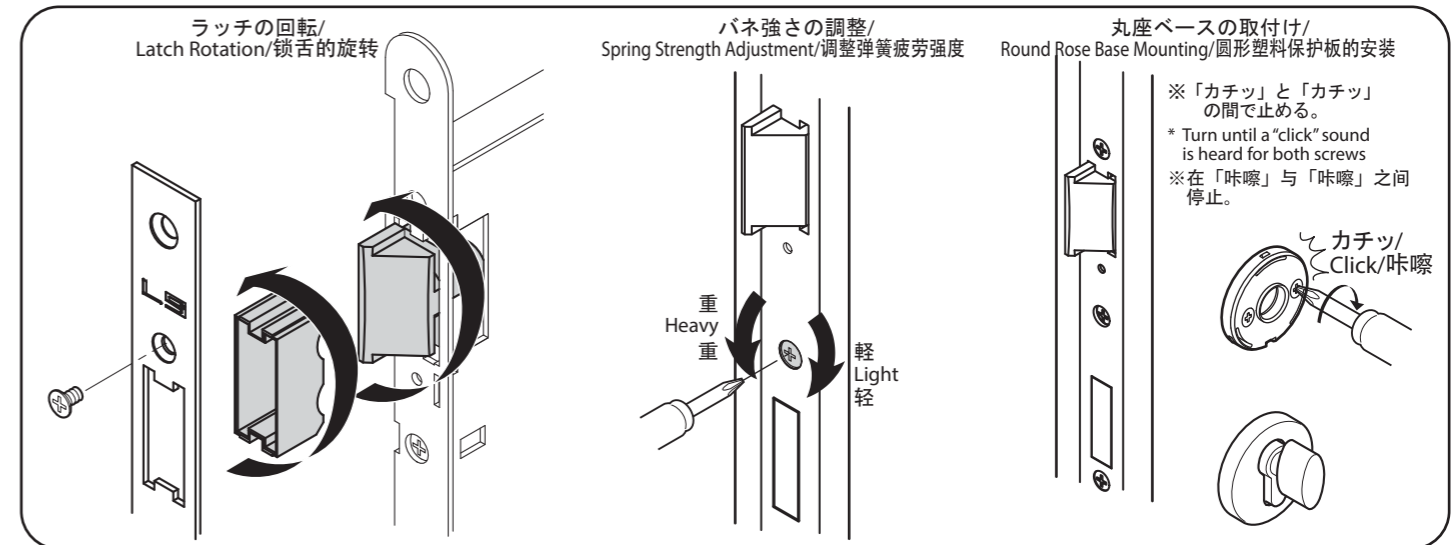

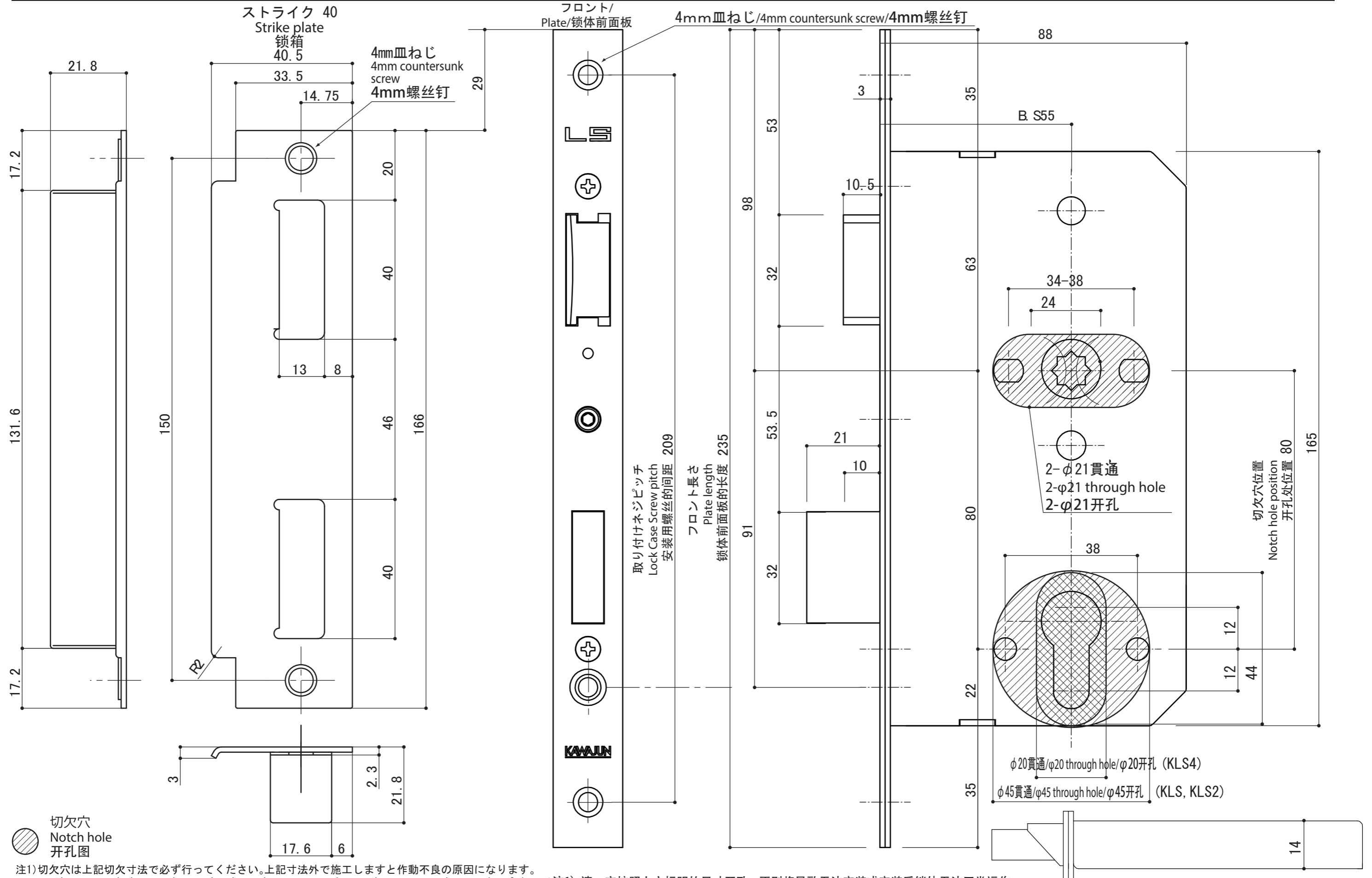

切欠穴  
Notch hole  
开孔图

注1) 切欠穴は上記切欠寸法で必ず行ってください。上記寸法外で施工しますと作動不良の原因になります。

Note 1: Please open hole according to the above dimensions. Failure to do so may result in product failure. / 注1) 请一定按照上方标明的尺寸开孔。否则将导致无法安装或安装后锁体无法正常运行。

## LS Lock Case



## Safety Warning

- Please read the "Safety Warning" section before installation to ensure proper installation.
- Customers who have purchases from the web shop should read the attached "Disclaimers and Warranty" and "Safety Warning" before installation.
- Hand over instructional manual and tools to End-User after installation.





■ In the event of improper installation, the possible situations that may occur to user are stated below.

 <b>Warning</b> This tag indicates contents that may lead to risks of serious injuries and/or death	 <b>Caution</b> This tag indicates contents that may lead to injuries and /or product damage
--	---

■ Please proceed with caution for contents with the following tag

 This tag indicates contents that should be avoided	 Please carry out all actions that has this tag
--	--

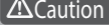

 **Warning** About installation

-  This product complies with JIS A 1541-2 Grade 2. Cannot be used for heavy doors.
-  This product is not waterproof. Do not install this product outdoors or in wet locations or in areas where a large amount of moisture can be expected such as bathrooms. Corrosion of part(s) may lead to product failure and injury during usage.
-  Please check product one more time after installation to ensure it is installed correctly. There is a risk of product failure in the event of improper installation which may lead to user being locked in.
-  Do not use other manufacturers' parts for installation. This may result in product failure.



 **Caution** About product usage

-  Do not remove the protective sheet attached to the handle until construction work is completed.



 **Warning** About product maintenance

-  Do not use product for unintended purpose and/or application. Product failure may lead to injuries.
-  Loading heavier than the stated load capacity may result in product failure and possible risks of injuries.

 **Caution** About product maintenance

-  Do not allow cosmetics or chemicals to adhere to the handle or moving parts. If they do adhere, wipe them off immediately and completely. Long term stains will result in corrosion, discoloration, and/or deterioration which may lead to product breakage and result in injuries.
-  For maintenance, wipe the handle and cylinder with a soft cloth and water. When necessary, use a damp cloth with diluted detergent and dry off with a dry cloth. Do not use gasoline (benzin), thinner, alcohol, acidic/alkali-based detergent and/or cleansers to clean the product

 **Caution** Precautions regarding the leather handle

-  Wipe with a soft dry cloth immediately if water or dirt adhere to the handle. If there is heavy soiling, wipe off the dirt with a leather cleaner and then apply leather cream.
-  Never use chemicals such as thinner or benzin. Discoloration may occur due to hand oil or UV. The surface may be scratched if the handle is touched by sharp objects. Using the handle in dry rooms may cause cracks. Using the handle in rooms with high humidity may cause mold.

## LS锁体

## 安全注意事项 (请务必遵守)

安装之前请仔细阅读「安全注意事项」, 正确安装盒锁。  
在web shop购买本产品的用户请仔细阅读附件「免责与保障」「注意事项」后再安装本产品。  
安装完毕后请勿丢弃本说明书而必须转交给用户。  
如附带工具时请务必将工具与说明书一起转交给用户。





■ 安装错误时给用户带来的危害及损害程度, 如下所示。

 <b>警告</b> 本标记的栏目表示「可能会造成死亡或重伤」的内容。	 <b>注意</b> 本标记的栏目表示「可能会造成人体伤害或其他物品损坏」的内容。
--	--

■ 通过以下图形标志对敬请遵守的各类事项进行划分和说明。

 该图形标志为不可实施的「禁止」内容。	 该图形标志为必须实施的「强制」内容。
--	--



 **警告** 安装时的安全警告

-  锁体, 以JIS A 1541-2 第1等级为准。不可用于重型门及金属门等。
-  本产品不具备防水功能, 请勿安装在户外及浴室等易被水淋湿的场所。会因腐蚀造成部件脱落引发伤害事故。
-  安装完毕后, 请务必确认可正常操作。安装不完全时, 会造成操作不灵敏, 被反锁的事故。
-  请不要与其他公司产品混同组装。会出现无法正常操作, 操作不灵敏, 被反锁的事故。



 **注意** 安装时的注意事项

-  请在安装结束后拆除包裹在把手外的塑料保护套。



 **警告** 使用时的安全警告

-  请不要用于其他用途。可能会造成操作不灵敏, 被反锁的事故, 或因产品破损导致伤害事故。
-  请不要用力过度或对产品施加强烈冲击。可能会造成操作不灵敏, 被反锁的事故, 或因产品破损导致伤害事故。

 **注意** 安装时的注意事项

-  请不要在把手及各可活动部位粘到化妆品及药品。如粘合时, 请迅速将其彻底清除。残留的化妆品和药品会造成部件腐蚀, 导致产品老化, 引发伤害事故。
-  请用软布沾水擦洗把手及锁筒。污垢严重时请先用沾有稀释过的中性洗涤液的软布擦干净后再用水擦洗干净。请勿使用汽油, 香蕉水, 酒精, 酸性及碱性洗涤液, 去污粉等。

 **注意** 有关皮革把手的注意事项

-  如粘合上水或油污时, 请立即用干的软布将其擦干。污垢严重时请先用皮革清洁剂擦干后再涂上皮革护理软膏。
-  请绝对不要使用汽油, 香蕉水等药品。基于手掌的油腻和紫外线等, 会出现变色等情况。接触到锐利物品时, 表面会出现伤痕。在空气干燥的室内使用时, 会因干燥出现裂缝。在空气湿度大的室内使用时, 会因潮湿而发霉。